

MANUAL DE USO

Selección visualización Hora / Día de la semana / Tipo de programación diaria en 4 o 6 periodos (P4 O P6)

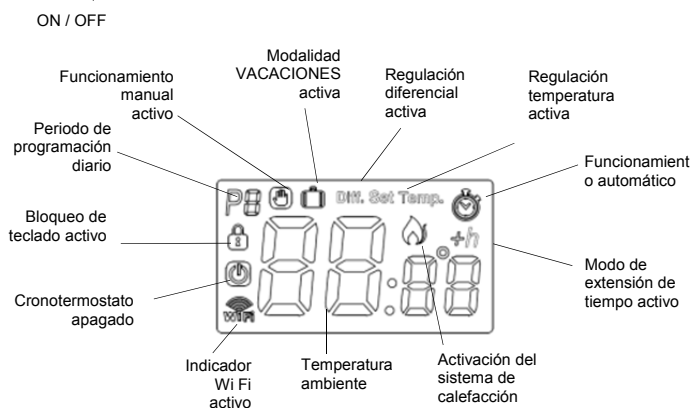
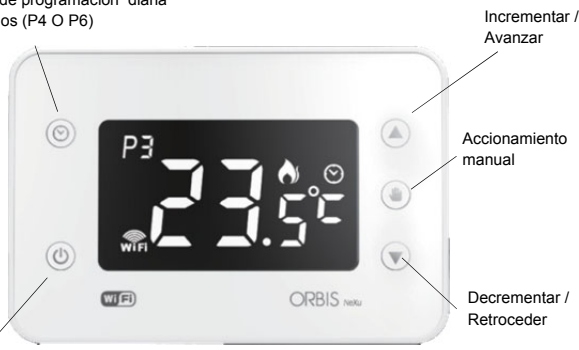

DESCRIPCIÓN

El cronotermostato NEXU es un termostato de ambiente digital, con programación semanal que permite controlar el sistema de calefacción en múltiples niveles de temperatura. La comunicación WiFi integrada permite controlar el cronotermostato de forma remota a través de un Smartphone/Tablet, con una aplicación específica. Para controlar el termostato programable, debe conectarlo a la red WiFi de su hogar.

Mediante APP es posible:

- Programar 4 o 6 escenarios diarios.
- Configurar hasta 6 niveles de temperatura diarios con 6 escenarios.
- Configurar hasta 4 niveles de temperatura diarios con 4 escenarios.
- Asignar programas distintos para los 7 días de la semana.
- Copiar un programa diario para otros días de la semana con la función COPIAR.
- Seleccionar el modo de funcionamiento: Automático, Manual temporal, o Manual permanente (termostato).
- Ajustar la temperatura de +5 °C a +35 °C.
- Extender el tiempo de escenario actual hasta 3 horas.
- Encender o apagar el cronotermostato.
- Apagar el cronotermostato durante un periodo de vacaciones. (Modo APAGADO o temperatura antihielo)
- Activar y administrar la función de geolocalización para optimizar el consumo en relación con los viajes fuera del hogar.
- Compartir la gestión del termostato programable con otros usuarios.
- Administrar múltiples cronotermostatos instalados en la misma casa o en diferentes lugares.
- Corregir la medida de la temperatura ambiente desde -3.5 °C hasta +3.5 °C.
- Establecer el nombre del dispositivo controlado.

Como alternativa a la gestión remota a través de APP, es posible actuar directamente en el termostato programable para:

- Encender y apagar el cronotermostato.
- Ajuste la temperatura en el modo MANUAL TEMPORAL
- Ajuste la temperatura en el modo PERMANENTE MANUAL (Termostato)
- Ajuste la temperatura de Antihielo
- Establecer el diferencial
- Ver el escenario elegido, año, mes, día y hora actual
- Establecer el año, mes, día, hora actual y cambio automático del horario de verano
- Restablecer el dispositivo

DURANTE LA INSTALACIÓN Y FUNCIONAMIENTO DEL PRODUCTO, ES NECESARIO RESPETAR LAS SIGUIENTES INDICACIONES:

ADVERTENCIAS DE SEGURIDAD

- Lea atentamente las instrucciones de este manual.
- El producto debe ser instalado por un instalador autorizado.
- Antes de acceder a los terminales de conexión, asegúrese de que los cables a conectar o ya conectados al instrumento no tengan tensión.
- No alimente ni conecte el producto si alguna parte está dañada.
- El producto debe instalarse y ponerse en funcionamiento de conformidad con las normas vigentes.
- Conecte el producto de acuerdo con los diagramas descritos en este manual y en el aparato.

- El producto está protegido internamente contra interferencias.
- Proteja la línea de alimentación del producto con dispositivos de protección contra sobrecorrientes.
- Después de la instalación, verifique que no haya accesibilidad directa a los terminales de conexión (sin el uso de una herramienta especial)

CONEXIÓN:

Instalar Según el siguiente esquema:

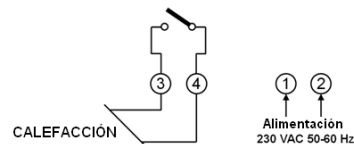

MONTAJE

Dispositivo de control electrónico de montaje independiente sobre pared o caja de mecanismos. Se recomienda instalar el cronotermostato a una altura mínima de 1,5 m, en un área de la pared libre de obstáculos que podrían afectar al funcionamiento y lejos de fuentes de calor (calentadores, sol, ventanas, etc...).

Cronotermostato NEXU (versión de pared): El dispositivo se puede montar en la pared mediante los dos tornillos suministrados, o sobre una caja de mecanismos empotrada.

Desenganche la base de fijación del dispositivo, como se muestra en la figura. Fije la base a la pared con los tornillos suministrados. Desatornille los tornillos de la tapa de bornes ubicada en la base de fijación, retirela y conecte el dispositivo de acuerdo con el esquema anterior. Vuelva a apretar la tapa de bornes y vuelva a colocar el dispositivo en la base.

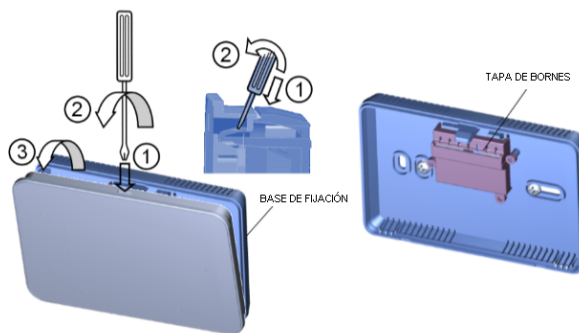

NEXU IN cronotermostato (versión empotrada): El dispositivo se puede montar mediante los dos tornillos suministrados directamente en una caja de mecanismos empotrada.

Desenganche la base de fijación como se muestra en la figura. Haga las conexiones y fije la base a la caja de mecanismos con los tornillos suministrados. Vuelva a colocar el dispositivo en la base.

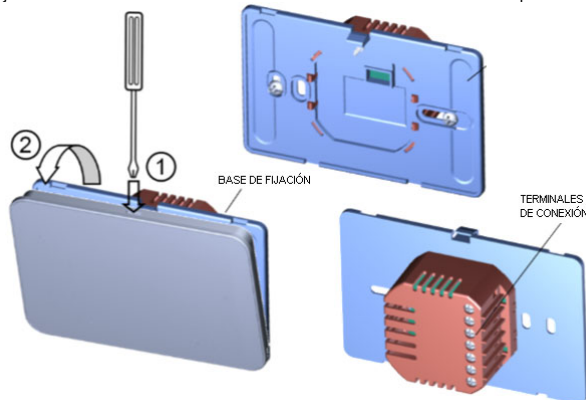

PUESTA EN MARCHA Y CONFIGURACIÓN

Como ya se indicó en la introducción, el cronotermostato NEXU ha sido diseñado para ser gestionado a través de WiFi, a través de un smartphone o tableta mediante una APP dedicada:

DESCARGAR APP

Proceda con la descarga de la aplicación "Termostato programable WIFI NEXU ORBIS" desde Apple Store o Google Play. La aplicación dedicada se puede descargar de forma gratuita y está disponible para dispositivos ANDROID 4.4 (o superior) compatibles con Bluetooth 4.0 LE, iOS con iPhone 4s y superior y iPad 3 o superior. Como alternativa, puede descargar la aplicación leyendo directamente el código QR que se indica a continuación e iniciar la aplicación.



CREACIÓN DE CUENTA

Después de abrir la aplicación, siga el procedimiento para crear una nueva cuenta, toque el icono "CREAR NUEVA CUENTA" y en la pantalla que se abre, seleccione "REGISTRO"

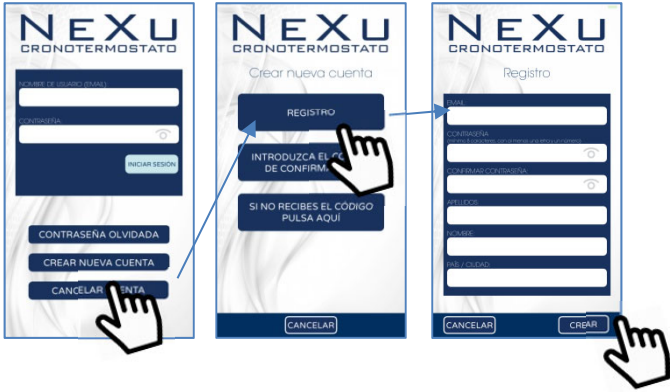

En primer lugar leer los "Términos y condiciones" del servicio de administración remota y el aviso de "Política de privacidad", marque para aceptar las condiciones de uso expresadas en los documentos adjuntos y toque el icono "CREAR". En la pantalla Registro, ingrese sus datos, la contraseña correspondiente y toque el icono "CREAR". Después de completar el procedimiento de registro, confirme y toque el icono "SALIDA". Recibirá un correo electrónico de confirmación de cuenta en la dirección indicada durante el registro.

Salga de la aplicación "Termostato programable WiFi NEXU ORBIS" y abra el correo electrónico directamente desde el mismo teléfono inteligente o tableta en el que se instaló la aplicación. Copie el "Código de confirmación" y vuelva a abrir la aplicación directamente desde el enlace del correo electrónico.

Como alternativa, en la aplicación seleccione "CREAR NUEVA CUENTA" y luego siga "INTRODUCIR CÓDIGO DE CONFIRMACIÓN".

En ambos casos, ingrese el "Código de confirmación" proporcionado mediante email y espere la notificación emergente de que el registro se realizó correctamente y presione OK.

Para iniciar sesión ingrese el "nombre de usuario y contraseña" previamente registrado y toque el icono "INICIAR SESIÓN".



Una vez que el inicio de sesión se haya completado con éxito, aparecerá la pantalla que permite la asociación del cronotermostato NEXU a la aplicación.

CONEXIÓN WIFI

Para asociar el cronotermostato NEXU a la app es necesario que el teléfono inteligente o tableta en el que se instaló la aplicación esté conectado a la red WiFi de su hogar. Abra la aplicación e inicie sesión con su cuenta de usuario.

Para sistema operativo Android:

1. Presione el icono de búsqueda.
2. Seleccione el cronotermostato NEXU que se conectará. Identificado con el MAC del equipo.
3. Seleccione la red WiFi local de su hogar.
4. Ingrese la contraseña de WiFi local y confirme con OK.

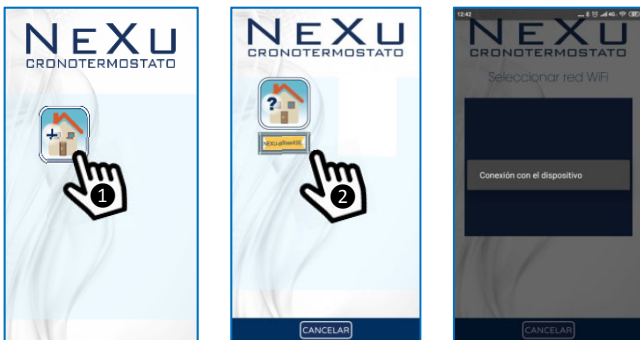

⚠ ATENCIÓN solo para S.O. ANDROID: No conectar directamente el Smartphone/Tableta a la red WiFi del cronotermostato NEXU. La conexión a la red WiFi local de su hogar debe hacerse a través de la APP.

En el caso de una conexión imprevista con la red WiFi del cronotermostato NEXU, vaya a AJUSTES DE WiFi, conéctese a la red local de su hogar y repita la operación a través de la APP. Sólo en este caso, si no logra conectar el cronotermostato a través de la APP vaya a AJUSTES DE WiFi y en la opción GESTIONAR REDES GUARDADAS elimine la red WiFi del cronotermostato NEXU y repita la operación a través de la APP.

Para sistema operativo iOS:

1. Presione el icono de búsqueda. Aparecerá un aviso de "DISPOSITIVO NO CONECTADO". Confirmar con OK.

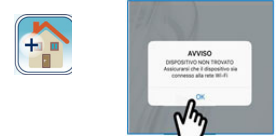

2. Sin salir de la aplicación, vaya a la configuración de red WiFi de su dispositivo iOS, y seleccione la red temporal que el cronotermostato crea para conectarse. Fácilmente identificable con el MAC que se muestra en el equipo.

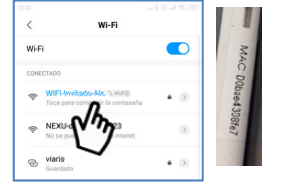

3. A continuación, aparecerán dos pantallas temporales, una que informa sobre la redirección y la otra de las redes disponibles, presione la palabra "Finalizar" en la última y regrese a la aplicación.

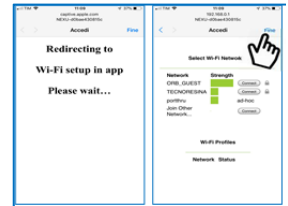

4. Seguidamente en la APP utilice el mismo procedimiento descrito para sistema Android:

- Presione el icono de búsqueda.
- Seleccione el cronotermostato NEXU que se conectará. **Identificado con el MAC del equipo.**
- Seleccione la red WiFi local de su hogar.
- Ingrese la contraseña de WiFi local y confirme con OK.

Para ambos sistemas operativos:

Espere a que aparezca la siguiente página con el dispositivo conectado que muestra el valor de la temperatura.

En este punto es posible controlar el cronotermostato a través de su Smartphone/Tablet.

Seleccione el icono del dispositivo conectado que muestra el valor de la temperatura y aparecerá la página "PRINCIPAL".

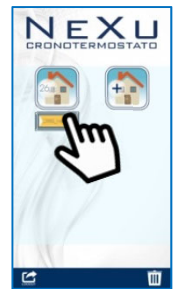

PÁGINA PRINCIPAL



Desde la página principal del cronotermostato podrá acceder a toda la programación y funciones del dispositivo conectado.

Además de los iconos de las "teclas" para acceder a las principales funciones del dispositivo, la pantalla principal también muestra una serie de informaciones: la temperatura ambiente, la conexión WiFi del cronotermostato a la red de Internet, la "llama" para indicar el encendido del sistema de calefacción, el número del escenario actual y la temperatura establecida en ese intervalo de tiempo.

ON/OFF CRONOTERMOSTATO

Para encender o apagar el cronotermostato, pulse el icono de la casa con el símbolo de stand-by.



PROGRAMACIÓN DE ESCENARIOS

Para acceder al modo de programación, presione el ícono del menú emergente y seleccione el ícono "PROGRAMAS"

La aplicación permite la programación de temperaturas en diferentes momentos del día a través de escenarios que pueden ser de 6 o 4 períodos:

6 escenarios diarios (P6):

Me levanto → Salgo por la mañana → Vuelvo a almorzar → Salgo por la tarde → Vuelvo por la noche → Me voy a la cama

4 escenarios diarios (P4):

Me levanto → Salgo por la mañana → Vuelvo por la noche → Me voy a la cama



Seleccione el escenario más acorde a sus necesidades (4 o 6 períodos) y continúe con la programación diaria.



Seleccione el día de la semana a programar.



Seleccione el periodo del día a programar.



Seleccione la hora de inicio del período elegido y la temperatura deseada, actuando directamente en los dos cursores



Cuando se mueve el cursor de tiempo, el tiempo aumenta/disminuye con un paso mínimo de 10 minutos, mientras que cuando se mueve el cursor de temperatura, aumenta/disminuye con un paso mínimo de 0,5 °C. Repita la operación para todos los otros períodos del día. Cuando se haya configurado todo el día, presione **OK** para confirmar o **CANCELAR** o ← para salir de la programación.



Si se confirma la programación diaria y desea repetir la misma configuración para otros días de la semana, simplemente presione **COPIAR**, seleccione los días de interés y presione **OK** para confirmar.

En el momento en que se presiona la tecla **OK**, toda la programación confirmada se transfiere al cronotermostato.

AMPLIACIÓN HORARIA

Cuando el funcionamiento automático está activo (según la programación establecida), para prolongar el escenario actual unas horas (máximo 3), basta con pulsar el icono **+h**, seleccionar una de las tres extensiones posibles 1 hora, 2 horas o 3 horas y confirmar pulsando el botón **OK** o ← para salir de la programación.

Cuando se activa la función **AMPLIACIÓN HORARIA**, aparece un icono **+h** en la parte superior derecha de la página "Principal".

Para desactivar la función simplemente presione este icono y el equipo volverá a seguir el programa establecido para ese momento.

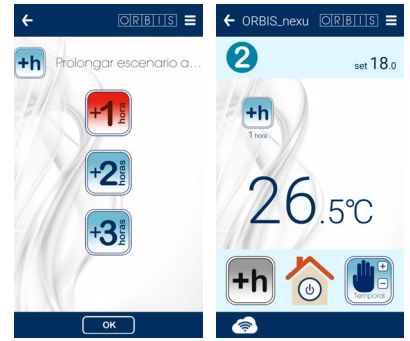

FUNCIONAMIENTO MANUAL TEMPORAL

Cuando el funcionamiento automático está activo (según la programación establecida), la temperatura prevista para el escenario actual se puede cambiar momentáneamente. La operación manual temporal se desactiva automáticamente en el siguiente cambio de escenario. Para seleccionar este modo, presione el icono **Manual Temporal** y ajuste la temperatura deseada presionando + o - y presione **OK** para confirmar o ← para salir de la programación.



Cuando la función **MANUAL TEMPORAL** está activa, aparece un icono en la parte superior derecha de la página "Principal". Para desactivarla, simplemente presione este icono y el equipo volverá a seguir el programa establecido para ese momento.

FUNCIONAMIENTO MANUAL PERMANENTE (THERMOSTATO)

Cuando el funcionamiento automático está activo (según la programación establecida), es posible cambiar al modo **TERMOSTATO**, sin programación de tiempo y con la activación/desactivación del sistema de calefacción en función de la temperatura programada. Para seleccionar este modo, pulse el icono del menú emergente y seleccione el icono **Manual permanente** y ajuste la temperatura deseada utilizando + o - y pulse **OK** para confirmar o ← para volver a la página "Principal".



Cuando la función **MANUAL PERMANENTE** está activa, aparece un icono en la parte superior derecha de la página "Principal". Para desactivarla, presione este icono y el equipo volverá a seguir el programa establecido para ese momento.

MODO DE VACACIONES

Seleccionando esta función, el cronotermostato se puede configurar en OFF o ANTIHIELO (temperatura fija a 5 °C) por un período establecido.

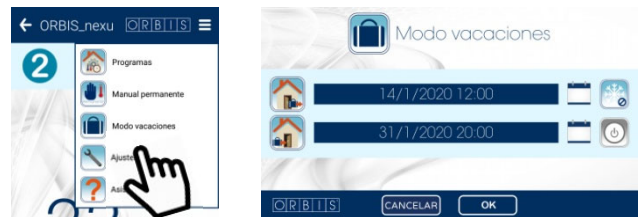

Simply ingrese la fecha y hora de inicio y finalización del período y seleccione uno de los dos estados siguientes:

Cronotermostato apagado OFF



Cronotermostato con función Antihielo



y confirmar pulsando la tecla **OK**.



Cuando la función VACACIONES está activa, aparece un icono en la parte superior derecha de la página "Principal". Para desactivarla, simplemente presione este icono y el equipo volverá a seguir el programa establecido para ese momento.

AJUSTES

Para acceder seleccione el ícono indicado con la llave inglesa. Aparecerá la pantalla AJUSTES:



Nombre del dispositivo

Para identificar el cronotermostato NEXU más fácilmente, es aconsejable nombrar el dispositivo vinculándolo al sitio de instalación, por ejemplo: salón, dormitorio, sitio 01, cocina,...

Seleccione el icono indicado para ingresar el nombre para asignar al dispositivo. Ingrese el nombre y confirme presionando la tecla **OK** o **CANCELAR** para regresar a la página "Ajustes".

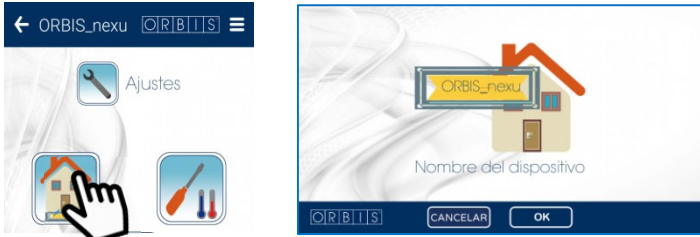

Corregir la medida de la temperatura ambiente

Para corregir la lectura de la sonda de temperatura del NEXU desde un mínimo de -3.5 °C hasta un máximo de + 3.5 °C, presione el icono indicado y seleccione el valor deseado en una escala con un paso de 0,5 °C.

Confirme presionando la tecla **OK** o **CANCELAR** para volver a la página "Ajustes". Cuando se confirma la operación, el valor de temperatura que se muestra en la pantalla del NEXU y la APP se actualiza automáticamente.

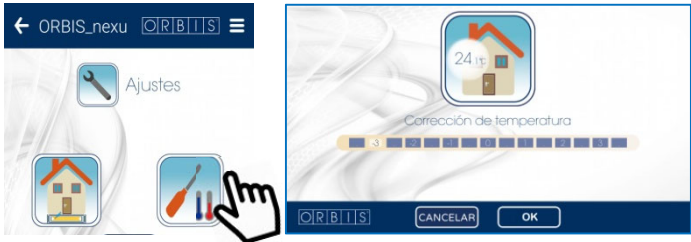

Geolocalización

Con el fin de flexibilizar el programa diario ante situaciones ajenas al escenario, como una salida o un regreso anticipado, es posible activar la Geolocalización, y hacer que el dispositivo tenga en cuenta nuestra posición respecto al lugar de instalación y así desde allí modificar temporalmente la programación.

Ejemplo 1: Una salida antes de la hora de desconexión programada del sistema de calefacción. Por encima de una cierta distancia de su casa (que puede ser programada) conduce al envío de una "notificación emergente" al usuario que le avisa de la posibilidad de bajar la temperatura desde el nivel de Confort hasta el nivel de Ahorro y así desactivar el sistema por adelantado. Si la respuesta es positiva, la temperatura desciende hasta el valor de ahorro, por el contrario, la situación permanece inalterada.

Ejemplo 2: Una vuelta antes de la hora de encendido programada del sistema de calefacción. Por debajo de una cierta distancia de su casa (que puede ser programada) conduce al envío de una "notificación" al usuario que le avisa, de la posibilidad de subir la temperatura desde el nivel de Ahorro hasta el nivel de Confort y así activar el sistema por adelantado.

La operación descrita anteriormente se activa sólo si el cronotermostato está en modo **Automático**, si por alguna razón se encuentra en modo **Manual Permanente/Manual Temporal**, la función de **Geolocalización** no tendrá ningún efecto.

Si la administración remota se ha habilitado en múltiples dispositivos móviles, es recomendable activar la **Geolocalización** solo en uno de estos, para evitar que varios usuarios puedan proporcionar indicaciones que se contradigan entre sí.

En cualquier caso, el cronotermostato siempre ejecutará solo el último comando enviado de forma remota o directamente al dispositivo.

Para acceder a la página de Geolocalización seleccione el icono indicado. Primero debe ingresar el lugar de instalación del termostato programable, al tocar el icono **GEO** aparecerá automáticamente la dirección de nuestra posición y, si coincide con la del punto de instalación, podemos confirmar presionando la tecla **OK** o cambiar las coordenadas ingresando la dirección correspondiente.



El siguiente paso es establecer si desea activar el servicio de geolocalización de SALIDA y/o de RETORNO:

Servicio de geolocalización de salida: La función mide la distancia de nuestra posición con respecto al lugar de instalación del cronotermostato, y si esta supera el límite establecido con el control deslizante "**Distancia de activación de salida**", el usuario recibe una **NOTIFICACIÓN** preguntando si desea reducir la temperatura desde el nivel de Confort hasta el nivel de Ahorro por adelantado.

Servicio de geolocalización de retorno: La función mide la distancia de nuestra posición con respecto al lugar de instalación del cronotermostato, y si esta está por debajo del límite establecido con el cursor de "**Distancia de activación de retorno**", el usuario recibe una **NOTIFICACIÓN** preguntando si desea aumentar la temperatura por adelantado desde el nivel de Ahorro hasta el nivel de Confort.

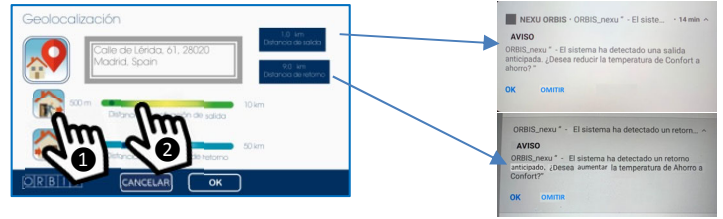

Puede ajustar las distancias de activación de salida y de retorno moviendo los respectivos controles deslizantes.

Active los servicios de geolocalización salientes y entrantes seleccionando los iconos respectivos. Después de completar la configuración, confirme con el botón **OK** o **CANCELAR** para volver a la página "Ajustes".

Para evitar recibir numerosas notificaciones le recomendamos que elija distancias no demasiado cercanas al lugar de instalación, para que los movimientos en las proximidades de su casa no activen el mecanismo descrito anteriormente.

ATENCIÓN El servicio de Geolocalización sólo puede activarse si usted ha dado su consentimiento, dentro de la sección "Mi Cuenta" (ver más abajo), para la detección de su posición con respecto al lugar de instalación del cronotermostato. En cualquier momento, usted puede decidir no permitir el rastreo de su ubicación desactivando su consentimiento dentro de la sección "Mi Cuenta".

Compartir dispositivo

Para compartir la gestión remota del cronotermostato con más de un usuario, toque el icono indicado para abrir la página "COMPARTIR EL DISPOSITIVO" y seleccione el símbolo + para introducir la dirección de correo electrónico del usuario que desea añadir.



El destinatario recibirá un correo electrónico con un mensaje confirmando que usted lo ha compartido. A partir de este momento el usuario añadido también puede gestionar de forma remota el cronotermostato NEXU mediante la APP.

En la página "COMPARTIR EL DISPOSITIVO" aparecerá la etiqueta del usuario añadido. Pulse **←** para volver a la página "Ajustes".

Para eliminar un usuario compartido, vuelva a la página de dispositivos compartidos, pulse el icono del usuario hasta que aparezca una ventana emergente pidiéndonos que confirmemos nuestra voluntad de eliminar al usuario seleccionado. Pulse **OK** para confirmar o **CANCELAR** para volver a la página de compartir dispositivos.

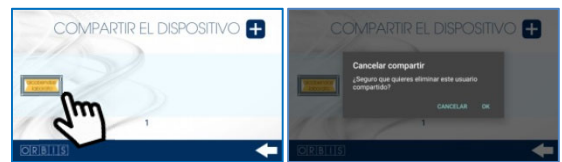

Mi Cuenta

Para gestionar su cuenta debe pulsar sobre el icono indicado. A continuación se abrirá la página principal de Gestión:



Para acceder a las funciones de la Geolocalización es necesario dar su consentimiento a las dos NOTIFICACIONES mostradas en el área de fondo azul.

Alternativamente en su smartphone puede ir a ajustes de aplicaciones instaladas y activar las notificaciones de Geolocalización.

Contraseña Olvidada y Cambio de Contraseña

Por razones de seguridad, la contraseña validada en el registro de cuenta no se puede recuperar. El sistema puede enviar automáticamente un correo electrónico con la información necesaria para obtener una nueva contraseña.

Toque el icono "CONTRASEÑA OLVIDADA" o "CAMBIAR CONTRASEÑA" para acceder a la página correspondiente.

Ingrese la dirección de correo electrónico de su cuenta registrada para recibir un correo electrónico con el **Código de confirmación** que deberá insertar en la página Cambiar contraseña que aparece después.



Por razones de seguridad, introduzca siempre un mínimo de 8 caracteres, con al menos un número o carácter especial, una letra mayúscula y una minúscula. Para confirmar el cambio de contraseña pulse sobre el icono **CAMBIA**, un aviso confirmará que el cambio de contraseña se ha realizado correctamente.

• Cancelar Cuenta

Cuando desee eliminar permanentemente su cuenta, toque el icono "CANCELAR CUENTA" para acceder a la página.



⚠ ATENCIÓN:

La cancelación de la cuenta cancela la posibilidad de administrar el cronotermostato NEXU de forma remota a través de la aplicación. Ingrese la dirección de correo electrónico y la contraseña previamente registradas y confirme con el botón **OK**, un aviso confirmará que la cancelación de su cuenta ha sido exitosa.

ASISTENCIA TÉCNICA

Seleccione el icono de ASISTENCIA TÉCNICA indicado con el signo de interrogación para acceder a la sección, primero debe dar su consentimiento para el procesamiento de sus datos con fines de asistencia técnica.



Si toca este icono, puede ponerse en contacto con la Asistencia Técnica de ORBIS por teléfono para obtener información, apoyo y asistencia sobre el cronotermostato NEXU/APP. El servicio está disponible de lunes a viernes de 7:00 a 15:30



Tocando este icono puede consultar directamente estas instrucciones de uso del cronotermostato / APP



Toque este icono para enviar un correo electrónico directamente al Servicio de Asistencia Técnica para obtener información, soporte y asistencia sobre el cronotermostato NEXU / APP.



Tocando este icono puede enviar directamente un mensaje Whatsapp al Servicio de Asistencia Técnica para obtener información, apoyo y asistencia sobre el cronotermostato NEXU / APP. El servicio está disponible de lunes a viernes de 07:00 a 15:30.

GESTIÓN DEL CRONOTERMOSTATO

El cronotermostato NEXU puede asumir uno de los siguientes cuatro estados de funcionamiento:

- **Automático**, según el programa establecido con el mecanismo de los escenarios, a través del APP "ORBIS NEXU WiFi Cronotermostato". La pantalla muestra el icono combinado con el número correspondiente de la escena actual, por ejemplo, para escenas de 6 periodos: P1 (me levanto) → P2 (salgo por la mañana) → P3 (vuelvo a almorzar) → P4 (salgo por la tarde) → P5 (vuelvo por la noche) → P6 (me acuesto)
O para escenas de 4 periodos: P1 (me levanto) → P2 (salgo por la mañana) → P3 (vuelvo por la noche) → P4 (me acuesto)
- **Funcionamiento manual temporal**: aparece en la pantalla el símbolo parpadeante
- **Funcionamiento manual permanente**: aparece en la pantalla el símbolo fijo
- **OFF** no se realiza ninguna operación, aparece en la pantalla el símbolo

A continuación se muestran las operaciones que pueden realizarse directamente en el cronotermostato NEXU:

ON/OFF CRONOTERMOSTATO

Toque el símbolo para encender/apagar el cronotermostato. Cuando está en OFF, el icono aparece en la pantalla.

CONEXIÓN WIFI

Cuando el cronotermostato está conectado a la red WiFi de la casa, el símbolo aparece encima de la palabra WiFi.

VISUALIZACIÓN DE LA HORA / TIPO DE ESCENARIO

Toque el símbolo para visualizar el **HORARIO ACTUAL**, el tipo de escenario programado con la indicación P4 (escenario de 4 periodos) o P6 (escenario de 6 periodos) y el número del día de la semana (d01 para indicar lunes, d04 para jueves,...). Para cambiar la hora y la fecha (año, mes y día), pulse simultáneamente los símbolos / durante 5 segundos y hasta que aparezca **Diff. Set** en la pantalla, pulse el símbolo y aparecerá secuencialmente en pantalla: Año, mes, día, hora, minutos y cambio de horario de verano (AUTO: ON - OFF). Para cambiar los valores, pulse sobre los símbolos / y confirme con .

ATENCIÓN: El tipo de escenario programado no se puede cambiar desde el cronotermostato NEXU. Esta operación solo se puede realizar desde el teléfono inteligente / tableta a través de la APP "ORBIS NEXU Cronotermostato WiFi".

FUNCIONAMIENTO MANUAL TEMPORAL

Cuando el funcionamiento automático está activo (según la programación establecida), es posible cambiar momentáneamente la temperatura esperada para el escenario actual. La operación manual temporal caducará automáticamente la próxima vez que se cambie la escena. Para activar este modo, toque cualquiera de los símbolos / para aumentar/disminuir el valor de temperatura.

El ajuste siempre se inicia a partir del valor de temperatura programado para ese tiempo. Durante la selección de la temperatura, el símbolo parpadeante aparece en la pantalla junto con la palabra **Set Temp**, que desaparece unos segundos después de finalizar el ajuste. Cuando el funcionamiento manual temporal está activado, el símbolo parpadea en la pantalla. Para salir de esta condición simplemente toque el símbolo dos veces .

FUNCIONAMIENTO MANUAL PERMANENTE (TERMOSTATO)

Cuando el funcionamiento automático está activo (según la programación programada), es posible cambiar al modo TERMOSTATO, sin programación de tiempo y con la activación/desactivación del sistema en función de la temperatura programada. Para activarlo, toque el símbolo y ajuste la temperatura tocando / para aumentar/disminuir el valor de temperatura. El ajuste siempre comienza a partir del último valor de temperatura ajustado.

Durante la selección de la temperatura aparece en la pantalla el símbolo combinado con la palabra **Set Temp**, desaparece a los pocos segundos del final del ajuste. Cuando la función está activa, el símbolo aparece en la pantalla. Para salir de esta condición simplemente toque el símbolo una vez.

VARIACIÓN DEL DIFERENCIAL

Para cambiar el valor diferencial (por defecto 0,2 °C), toque los símbolos / simultáneamente durante 5 segundos y hasta que aparezca **Diff** en la pantalla. Los valores disponibles son 0,2-0,4-0,6-0,8 y 1°C. Una vez seleccionado el valor deseado, espere unos segundos y el nuevo diferencial se almacenará automáticamente.

VARIACIÓN DE LA TEMPERATURA ANTIHIELO

Para cambiar el valor de la temperatura de antihielo (Por defecto +5 °C), toque el símbolo durante 10 segundos y hasta que la pantalla muestre la palabra **AI**. Ajuste el valor de 1 °C a 9 °C tocando los símbolos / para aumentar/disminuir el valor de temperatura. Una vez seleccionado el valor deseado, espere unos segundos y la nueva temperatura antihielo se almacenará automáticamente.

BLOQUEO DEL TECLADO

Para evitar manipulaciones no deseadas del cronotermostato, puede bloquear la accesibilidad pulsando simultáneamente sobre los símbolos y hasta que aparezca el símbolo del candado en la pantalla . El bloqueo del teclado del cronotermostato no impide el funcionamiento a través del Smartphone/Tablet. Para desbloquear el teclado, haga la misma operación.

RESET

Para volver a la configuración de fábrica, pulse al mismo tiempo y durante aprox. 5 segundos y hasta que aparezca "dEL" en la pantalla. La programación y los ajustes vuelven a sus valores predeterminados, excepto el "nombre del dispositivo". Con esta operación se cancela la configuración WiFi del cronotermostato, desaparece el símbolo de señal sobre la palabra WiFi. Además el icono del cronotermostato en la App no se oscurece. Tenga en cuenta que, como el icono del cronotermostato no se ha movido al cubo de basura de APP, el termostato sigue vinculado a su cuenta, no es necesario repetir el procedimiento de asociación. Para restablecer la conexión WiFi anterior o nueva, proceda como se indica al principio en el párrafo "CONEXIÓN WIFI".

Alternativamente, es posible reiniciar el cronotermostato NEXU pulsando el botón RESET con una punta en el agujero para borrar todos los ajustes programados. El orificio está situado en la parte inferior del dispositivo.



Esta operación permite resolver cualquier anomalía presente en el microprocesador. Después de un restablecimiento, la pantalla mostrará todos los segmentos por un corto tiempo y luego estará lista para recibir los nuevos ajustes.

La operación Reset permite reiniciar el programa, esto no afecta a la conexión WiFi, al pulsar el botón Reset no se desconecta el termostato de la red WiFi existente.

Después del Reset, NEXU se reconectará automáticamente al router WiFi, ya que las configuraciones permanecen almacenadas.

CAMBIO DE RED WIFI

Cuando el cronotermostato deja de estar conectado a la red WiFi doméstica previamente configurada, desaparece el símbolo de señal  sobre la palabra WiFi. Para cambiar la red WiFi a la que está conectado el cronotermostato, por ejemplo en caso de desplazamiento o cambio de operador, proceda como se indica al principio en el apartado "CONEXIÓN WIFI".

FALLO DE ALIMENTACIÓN

En caso de corte de corriente, cuando se restablece el suministro de energía, el cronotermostato NEXU se vuelve a conectar automáticamente al router WiFi, ya que los ajustes permanecen almacenados. La situación de apagón no causa la pérdida de los ajustes/programas realizados.

CARACTERÍSTICAS TÉCNICAS

Alimentación:	230 V~ 50 - 60 Hz
Poder de ruptura:	5 (2) A / 250 V~
Consumo propio:	4,3 VA (1,3 W)
Tipo de contacto:	NA
Banda de frecuencia Wi-Fi:	2,4 GHz IEEE 802.11 b/g/n
Máxima potencia de transmisión RF:	15 dBm
Display:	LCD retroiluminado
Teclado:	Retroiluminado, sensible al tacto, sonoro
Modos de funcionamiento:	Automático, Manual temporal, Manual permanente, Apagado
Programación:	Semanal con 4 o 6 escenarios diarios
Tiempo mínimo de programación diaria:	10 minutos
Temperaturas configurables:	4 niveles con 4 escenarios diarios 6 niveles con 6 escenarios diarios
Cambio automático horario de verano:	Automático predefinido. Configurable ON-OFF
Rango de medida de temperatura:	De 0 °C a +50 °C
Resolución de medida de la temperatura:	0,1 °C
Precisión medida de la temperatura:	± 1,0 °C
Actualización de medición:	cada 60 segundos
Regulación temperatura:	De +5 °C a +35 °C
Tipo de regulación:	ON-OFF con diferencial regulable De 0,2 °C a 1,0 °C (0,2 °C predefinido)
Resolución ajuste temperatura de control:	0,5 °C
Regulación temperatura Antihielo:	De 1 °C a 9 °C (5 °C predefinido)
Tipo de acción:	1B, 1S, 1T, 1U
Precisión de marcha / Reserva de marcha:	Mediante conexión a red Wi-Fi
Precisión de maniobra:	cada 60 segundos
Temperatura de funcionamiento:	De 0 °C a +50 °C
Temperatura de almacenamiento:	De -10 °C a +60 °C
Situación de contaminación:	2
Grado de protección de la envolvente:	IP20 según EN 60529
Clase de protección:	II en condiciones de montaje correctas
Tensión transitoria de impulso:	2,5 kV
Temperatura para el ensayo de la bola:	85°C (21.2.5); 105°C (21.2.6)
Conexión:	Bornes de tornillo para conductores de sección máxima 1,5 mm ²
Par máximo de apriete de tornillos:	0,5 Nm

DIMENSIONES (mm)

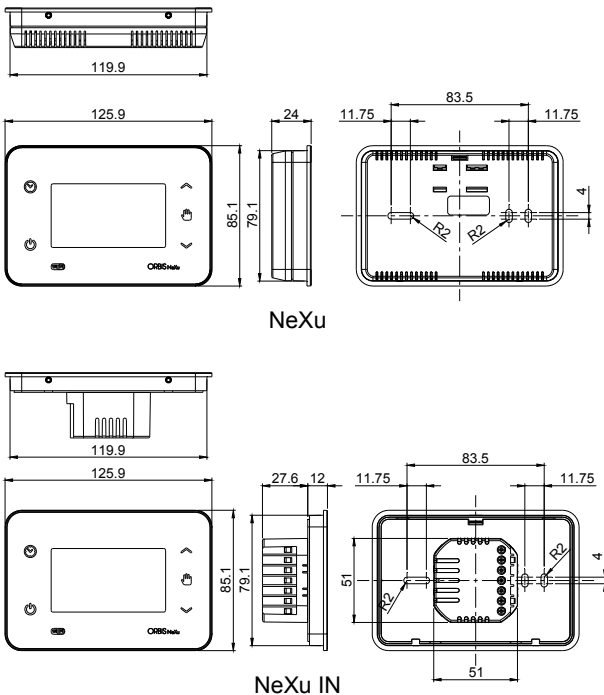

ORBIS TECNOLOGÍA ELÉCTRICA, S.A. Declara que **NeXu / NeXu IN** son equipos radioeléctricos conformes con la Directiva 2014/53/UE. El texto completo de la declaración UE de conformidad está disponible en la dirección Internet siguiente: <http://www.orbis.es/descargas/declaraciones-de-conformidad>

Sujeto a cambios técnicos – información adicional en: www.orbis.es

A026.32.58756

00/01.2019



ORBIS TECNOLOGÍA ELÉCTRICA S.A.

Lérida, 61 E-28020 MADRID

Tel.: + 34 91 567 22 77

E-mail: info@orbis.es

<http://www.orbis.es>

Para todos los logotipos que se muestran en la portada de este manual y en el embalaje de este producto:

Apple, el logotipo de Apple, iPhone y iPad son marcas comerciales de Apple Inc., registradas en los EE. UU. y otros países. App Store es una marca de servicio de Apple Inc.

Google Play, el logotipo de Google Play y Android son marcas comerciales de Google Inc.

USER'S MANUAL

Display selection: Time / Day of the week
/ Daily programming type in 4 or 6
periods (P4 OR P6).

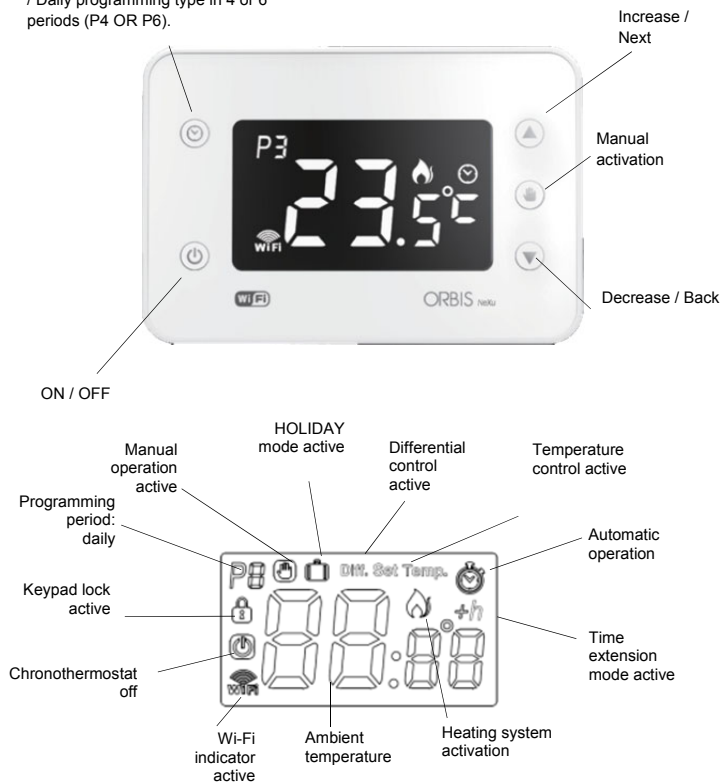

DESCRIPTION

The NEXU thermostat is a digital ambient thermostat with weekly programming that allows you to control the heating system at several different temperature levels. Built-in Wi-Fi communication makes it possible to control the chronothermostat remotely via a smartphone/tablet, using a specific application. To control the programmable thermostat, it must be connected to your home Wi-Fi network.

Using the app, it is possible to:

- Program 4 or 6 daily scenarios.
- Configure up to 6 daily temperature levels with 6 scenarios.
- Configure up to 4 daily temperature levels with 4 scenarios.
- Assign different programs for each day of the week.
- Copy a daily program to other days of the week using the COPY function.
- Select the operating mode: Automatic, Temporary manual or Permanent manual (thermostat).
- Set the temperature between +5 °C and +35 °C.
- Extend the time of the current scenario by up to 3 hours.
- Turn on or off the chronothermostat.
- Turn off the chronothermostat during a holiday period. (OFF mode or anti-freezing temperature)
- Activate and manage the geolocation function to optimise consumption for trips away from home.
- Share the programmable thermostat management with other users.
- Manage multiple chronothermostats installed in the same house or different locations.
- Correct the measurement of the ambient temperature from -3.5 °C to +3.5 °C.
- Set the name of the controlled device.

As an alternative to remote management via the app, it is possible to act on the programmable thermostat directly to:

- Turn on and off the chronothermostat.
- Set the temperature in MANUAL TEMPORARY mode.
- Set the temperature in PERMANENT TEMPORARY (Thermostat). mode.
- Set the Anti-freeze temperature.
- Set the differential.
- View the chosen scenario, and current year, month, day and time.
- Set the year, month, day and current time and automatic change for daylight savings time.
- Reset the device.

FOLLOW THESE INSTRUCTIONS WHEN INSTALLING AND OPERATING THE EQUIPMENT:

SAFETY WARNINGS

- Read the instructions in this manually carefully.
- The product must be installed by an authorised installer.
- Before accessing the connection terminals, make sure that the cables to be connected or already connected to the instrument are not energised.
- Do not power or connect the product if any part is damaged.
- The product must be installed and put into operation in accordance with current regulations.
- Connect the product according to the diagrams described in this manual and on the device.

- The product is protected internally against interferences.
- Protect the power supply line to the product with surge protectors.
- After installation, make sure that there is no direct accessibility to the connection terminals (without the use of a special tool).

CONNECTION:

Install according to the following diagram:

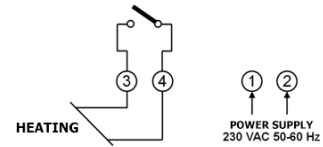

INSTALLATION

Electronic control device installed separately on the wall or mechanism housing. It's recommended to install the chronothermostat at a minimum height of 1,5 m in an area of the wall free of obstacles that could affect its operation and away from heat sources (heaters, sunlight, windows, etc.).

NEXU chronothermostat (wall version): The device can be mounted on the wall using the supplied screws, or on a built-in mechanism housing.

Release the fixing base from the device as shown in the figure. Attach the base to the wall using the supplied screws. Loosen the screws from the terminal cover on the fixing base, remove it and connect the device according to the diagram above. Retighten the terminal cover and replace the device on the base.

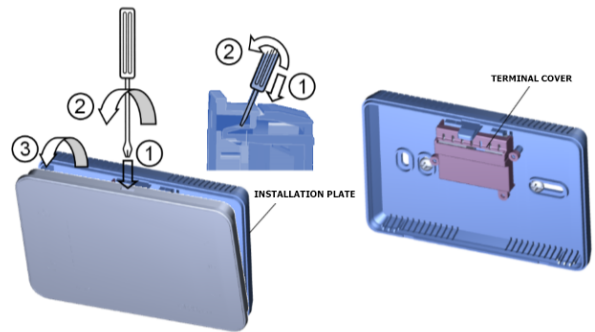

NEXU IN chronothermostat (built-in version): The device can be mounted using the supplied screws directly in a built-in mechanism housing.

Release the fixing base as shown in the figure. Establish the connections and attach the base to mechanism housing using the supplied screws. Replace the device on the base.

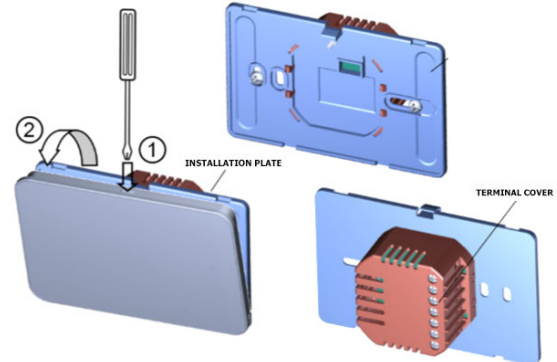

START-UP AND CONFIGURATION

As indicated in the introduction, the NEXU chronothermostat has been designed to be managed via Wi-Fi, a smartphone or table, using a dedicated app:

DOWNLOAD THE app

Download the "Wi-Fi NEXU ORBIS programmable thermostat" application from the Apple Store or Google Play. The dedicated application can be download free of charge and is available for ANDROID 4.4 (or later) devices compatible with Bluetooth 4.0 LE, iOS with iPhone 4s or later and iPad 3 or later.

Alternatively, the application can be downloaded by reading the QR code indicated below and when starting the application.



CREATING AN ACCOUNT

After opening the application, follow the procedure to create a new account, press the "CREATE A NEW ACCOUNT" icon and on the screen that opens, select "REGISTRATION".



First read the "Terms and conditions" of the remote management service and the "Privacy policy" notice, mark the checkbox to accept the conditions for use set out in the attached documents and press the icon "CREATE". On the Registration screen, enter your details, the corresponding password and press the icon "CREATE". After completing the registration procedure, confirm and press the icon "EXIT". You will receive an email confirmation in the account of the address you indicated when registering.

Exit the "Wi-Fi NEXU ORBIS programmable thermostat" application and open the email directly on the same smart telephone or tablet where the application was installed. Copy the "Confirmation code" and reopen the application directly from the link in the email.

As an alternative, in the application, select "CREATE A NEW ACCOUNT" and then "ENTER YOUR CONFIRMATION CODE".

In both cases, enter the "Confirmation code" sent by email and wait for the pop-up notification that the registration has been completed correctly and press OK.

To log in, enter the "user name and password" previously registered and press the icon "LOG IN".

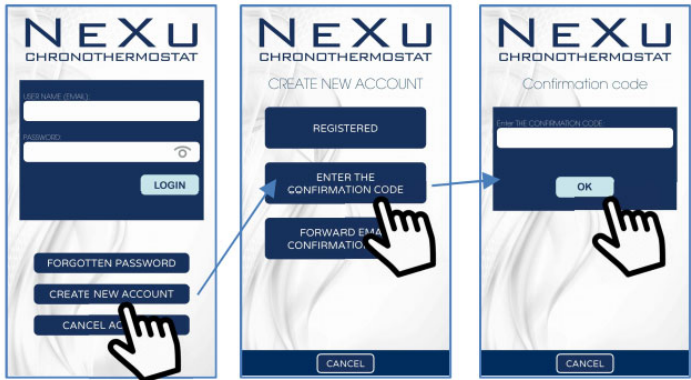

Once you have successfully logged in, the screen will appear that lets you pair the NEXU chronothermostat with the application.

Wi-Fi CONNECTION

To pair the NEXU chronothermostat with the app, the smartphone or tablet on which the app is installed must be connected to your home Wi-Fi network. Open the app and log in to your user account.

For Android operating systems:

1. Press the search icon.
2. Select the NEXU chronothermostat to be connected. It is identified by the MAC address of the device.
3. Select your local home Wi-Fi network.
4. Enter the local Wi-Fi password and confirm it by pressing OK.



ATTENTION: only for ANDROID OS: Do not connect the smartphone/tablet directly to the Wi-Fi network of the NEXU chronothermostat. The connection to your local home Wi-Fi network must be made through the app.

If you accidentally connect to the Wi-Fi network of the NEXU chronothermostat, go to Wi-Fi SETTINGS and connect to your local home network and repeat the operation via the app. Only in this case, if you are not able to connect the chronothermostat via the app, go to Wi-Fi SETTINGS and in the option MANAGE SAVED NETWORKS, delete the Wi-Fi network of the NEXU chronothermostat and repeat the operation via the app.

For iOS operating systems:

1. Press the search icon. A "DEVICE NOT CONNECTED" notification will appear. Confirm by pressing OK.



2. Without leaving the app, go to the Wi-Fi network configuration of your iOS device and select the temporary network that the chronothermostat creates to connect. It is easy to identify with the MAC address shown on the device.



3. Next, two temporary screens will appear, one that tells you that you are being redirected and another displaying the available networks. Press the word "End" on the last screen and return to the app.

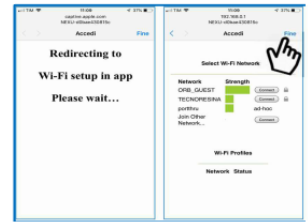

4. Then in the app, use the same procedure described for Android systems:

- Press the search icon.
- Select the NEXU chronothermostat to be connected. It is identified by the MAC address of the device.
- Select your local home Wi-Fi network.
- Enter the local Wi-Fi password and confirm it by pressing OK.

For both operating systems:

Wait for the following page to appear with the connected device showing the temperature value.

At this point, it is possible to control the chronothermostat via your smartphone/tablet.

Select the icon for the connected device displaying the temperature value and the "MAIN" page will appear.



MAIN PAGE

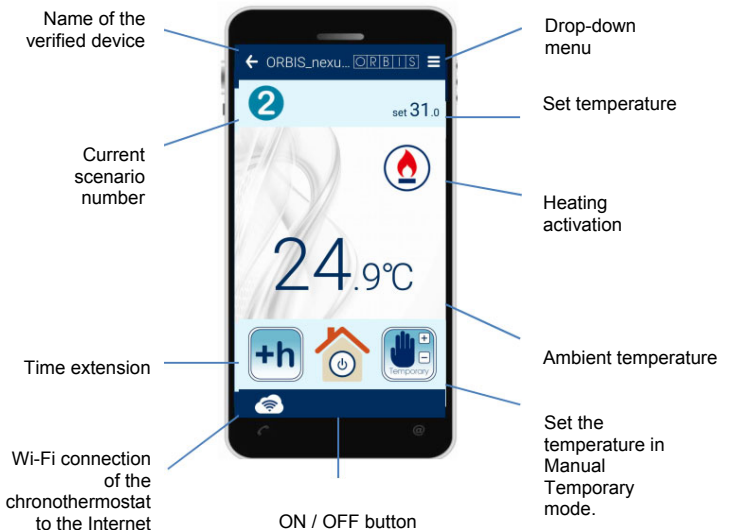

From the main page of the chronothermostat, you can access all the programming and functions of the connected device.

Besides the "key" icons to access the main device functions, the main screen also displays a series of information: the ambient temperature, the Wi-Fi of the chronothermostat to the Internet network, the "flame" to indicate the heating system is turned on, the current scenario number and the temperature set in that time interval.

CHRONOTHERMOSTAT ON/OFF

To turn on or off the chronothermostat, press the house icon with the stand-by symbol.



SCENARIO PROGRAMMING

To access the programming mode, press the pop-up menu icon and select the "PROGRAMS" icon.

The app permits programming temperatures at different times through the scenarios, which can be for 6 or 4 periods:

6 daily scenarios (P6):

I get up → I leave in the morning → I come home for lunch → I leave in the afternoon → I come home at night → I go to bed

4 daily scenarios (P4):

I get up → I leave in the morning → I come home at night → I go to bed



Select the scenario that best matches your needs (4 or 6 periods) and continue with the daily programming.

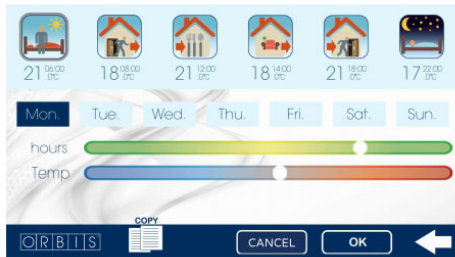

Select the day of the week to program.



Select the period of the day to program.



Select the start time of the selected period and the desired temperature, acting directly on the two cursors.



When the time cursor is moved, the time increases/decreases by a minimum of 10 minutes, and when the temperature cursor is moved, it increases/decreases by a minimum of 0.5 °C. Repeat the operation for every other period of the day. Once the entire day has been configured, press OK to confirm or CANCEL or ← to exit the programming mode.



If the daily programming is confirmed and you wish to repeat the same configuration for other days of the week, simply press COPY, select the days you want and press OK to confirm.

Once the OK button is pressed, all the confirmed programming is transferred to the chronothermostat.

SCHEDULE EXTENSION

When the automatic operation is active (according to the set program), to prolong the current scenario for a few more hours (maximum of 3), simply press the +h icon, select one of the three possible extensions (1 hour, 2 hours or 3 hours) and confirm by pressing the OK button or ← to exit the programming mode.

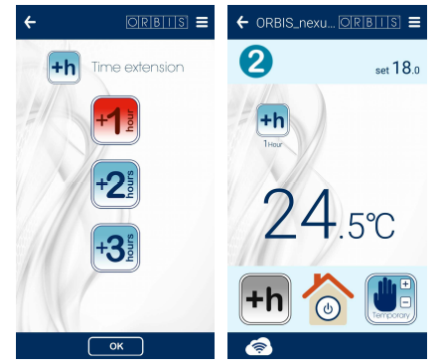

When the SCHEDULE EXTENSION function is active, the +h icon appears in the top right corner of the "Main" page.

To deactivate the function, simply press this icon and the device will return to the set program for that moment.

TEMPORARY MANUAL OPERATION

When the automatic operation is active (according to the set program), the scheduled temperature for the current scenario can be temporarily changed. The temporary manual operation is automatically deactivated at the next scenario change. To select this mode, press the Temporary Manual icon and set the desired temperature by pressing + or - and then press OK to confirm or ← to exit the programming mode.



When the TEMPORARY MANUAL function is active, the icon appears in the top right corner of the "Main" page. To deactivate it, simply press this icon and the device will return to the set program for that moment.

PERMANENT MANUAL OPERATION (THERMOSTAT)

When automatic operation is active (according to the set program), it is possible to change to THERMOSTAT MODE, without programming the time and with the activation/deactivation of the heating system according to the programmed temperature. To select this mode, press the pop-up menu icon and select the Permanent manual icon and set the desired temperature using + or - and then press OK to confirm or ← to return to the "Main page".



When the PERMANENT MANUAL function is active, an icon appears in the top right corner of the "Main" page. To deactivate it, press this icon and the device will return to the set program for that moment.

HOLIDAY MODE

Selecting this function, the chronothermostat can be set to OFF or ANTI-FREEZING (steady temperature at 5 °C) for a set period of time.

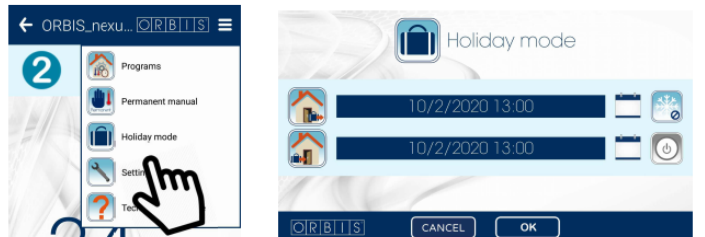

Simply enter the start and end date and time for the period and select one of the following two statuses:

Chronothermostat turned OFF

Chronothermostat with Anti-freezing function

and confirm by pressing the OK button.

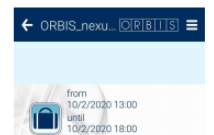

When the HOLIDAY function is active, an icon appears in the top right corner of the "Main" page. To deactivate it, simply press this icon and the device will return to the set program for that moment.

SETTINGS

To access the settings, select the spanner icon. The SETTINGS screen will appear:



Name of the device

To make it easier to identify the NEXU chronothermostat, it is recommended to name the device, associating it with the place where it is installed, for example: living room, bedroom, place 01, kitchen, etc.

Select the indicated icon to enter the name to assign to the device. Enter the name and confirm by pressing the **OK** button or **CANCEL** to return to the "Settings" page.



Correct the ambient temperature measurement

To correct the reading of the NEXU temperature probe from a minimum of -3.5 °C to a maximum of +3.5 °C, press the indicated icon and select the desired value on a scale with an interval of 0.5 °C. Confirm by pressing the **OK** button or **CANCEL** to return to the "Settings" page. Once the operation has been confirmed, the temperature value is displayed on the NEXU screen and the app is updated automatically.

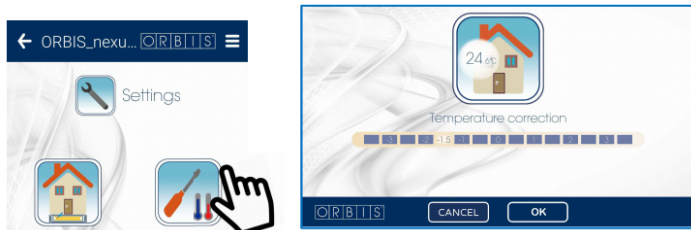

Geolocation

In order to make the daily schedule more flexible in the event of situations outside the scenario, such as leaving or returning home early, it is possible to activate the Geolocation and the device will take into consideration our position as compared to the place where it is installed and thus temporarily modify the program.

Example 1: Leaving home before the time scheduled for the heating system to turn off. Beyond a certain distance from your house (which can be programmed), an "outgoing notification" is sent to the user, advising of the option to lower the temperature from the Comfort level to the Energy Saving level, deactivating the system ahead of time. If the answer is yes, the temperature is lowered to the energy saving value; otherwise, the situation remains unchanged.

Example 2: Returning home before the time scheduled for the heating system to turn on. Within a certain distance from your house (which can be programmed), a "notification" is sent to the user, advising of the option to raise the temperature from the Energy Savings level to the Comfort level, activating the system ahead of time.

The operation described above is activated only if the chronothermostat is in **Automatic** mode. If for any reason it is in **Permanent Manual/Temporary Manual** mode, the **Geolocation** function will have no effect.

If the remote management has been activated on multiple mobile devices, it is recommended to activate the **Geolocation** on only one of them to prevent several users from giving contradictory instructions.

In any case, the chronothermostat will always perform only the last command sent remotely or directly to the device.

To access the Geolocation page, select the indicated icon. You must first enter the location of the installation of the programmable thermostat. When the **GEO** is pressed, the address of our position will automatically appear and if it matches the installation point, we can confirm it by pressing the **OK** button or change the coordinates by entering the corresponding address.

The following step is to set whether you wish to activate the geolocation service for your **DEPARTURE** and/or **RETURN**:

Departure geolocation service: The function measures the distance of our position with regard to the place where the chronothermostat is installed, and if this exceeds the limit set with the sliding "**Departure activation distance**" control, the user receives a **NOTIFICATION** asking whether they want to lower the temperature from the Comfort level to the Energy Savings level ahead of time.

Return geolocation service: The function measures the distance of our position with regard to the place where the chronothermostat is installed, and if this is less than the limit set with the sliding "**Departure activation distance**" control, the user receives a **NOTIFICATION** asking whether they want to raise the temperature from the Energy Savings level to the Comfort level ahead of time.

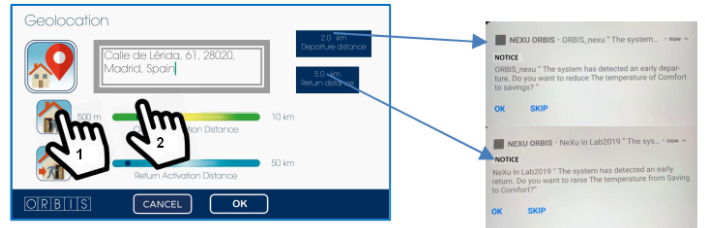

You can set the departure and return activation distances by moving the respective sliding controls. Activate the outgoing and incoming geolocation services by selecting the respective icons. After completing the configuration, confirm with the **OK** button or **CANCEL** to return to the "Settings" page.

To avoid receiving numerous notifications, we recommend that you select distances that are not too close to the place of installation, so that movement around your house do not activate the aforementioned mechanism.

ATTENTION The Geolocation service can only be activated if you have given your consent in the "My Account" section (see below), for the detection of your position relative to the place where the chronothermostat is installed. You can decide at any time not to consent to the tracking of your location by deactivating your consent in the "My Account" section.

Device sharing

To share the remote management of the chronothermostat with more than one user, press the indicated icon to open the "SHARE THE DEVICE" page and select the + symbol to add the email address of the user you wish to add.



The recipient will receive an email with a message confirming that you have shared it. From then on, the added user can also remotely manage the NEXU chronothermostat via the app. The label for the added user will appear on the "DEVICE SHARING" page. Press ← to return to the "Settings" page.

To delete a shared user, return to the device sharing page, press the user icon until a pop-up window appears, asking us to confirm our wish to delete the selected user. Press **OK** to confirm or **CANCEL** to return to the device sharing page.

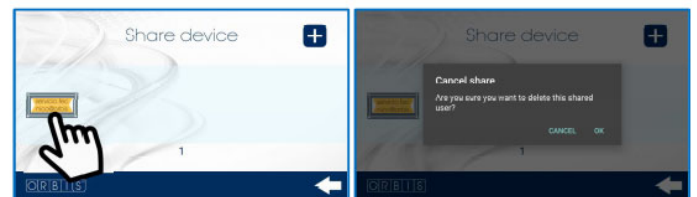

My Account

To manage your account, press the indicated icon. The main Management page will then open:



To access the Geolocation functions, you must give your consent to the two **NOTIFICATIONS** shown in the area with the blue background.

Alternatively, on your smartphone you can go to the installed applications settings and activate the Geolocation notifications.

Forgotten Password and Password Change

For security reasons, the password validated in the account registration cannot be recovered. The system can automatically send an email with the information you need to obtain a new password. Press the "I FORGOT MY PASSWORD" or "CHANGE MY PASSWORD" icon to access the corresponding page.

Enter the email address of your registered account to receive an email with the **Confirmation code** that you must enter on the Password change page shown below.



For security reasons, always enter a minimum of 8 characters, with at least one number or special character, one lower-case letter and one upper-case letter. To confirm the password change, press the **CHANGE** icon and a notification will confirm that the password change has been made correctly.

• **Cancel Account**

When you wish to permanently delete your account, press the "CANCEL ACCOUNT" icon to access the corresponding page.



ATTENTION:

Cancelling your account eliminates the option to manage the NEXU chronothermostat remotely via the application.

Enter the email address and password previously registered and confirm with the **OK** button. A notification will confirm that your account has been successfully cancelled.

TECHNICAL ASSISTANCE

Select the TECHNICAL ASSISTANCE icon indicated by the question mark to access the section. You must first give consent to the processing of your details for the purposes of technical assistance.



If you press this icon, you can contact the ORBIS Technical Assistance service by telephone to obtain information, support and assistance with the NeXU chronothermostat/app. The service is available Monday-Friday, from 7:00 am to 3:30 pm.



Touch this icon to consult these instructions for using the chronothermostat / app directly.



Touch this icon to send an email directly to the Technical Assistance Service to obtain information, support and assistance with the NeXU chronothermostat / app.



Touch this icon to send a WhatsApp message directly to the Technical Assistance Service to obtain information, support and assistance with the NeXU chronothermostat / app. The service is available Monday-Friday, from 7:00 am to 3:30 pm.

CHRONOTHERMOSTAT MANAGEMENT

The NEXU chronothermostat can be operated in one of the following four operating modes:

- **Automatic**, according to the program set through the scenario mechanism, via the "ORBIS NEXU Wi-Fi Chronothermostat" app. The screen displays the ☺ icon, along with the number corresponding to the current scenario, for example, for scenarios with 6 periods: P1 (I get up) → P2 (I leave in the morning) → P3 (I come home for lunch) → P4 (I leave in the afternoon) → P5 (I come home at night) → P6 (I go to bed)
Or for scenarios with 4 periods: P1 (I get up) → P2 (I leave in the morning) → P3 (I come home at night) → P4 (I go to bed)
- **Temporary manual operation**: the symbol 🖐️ blinks on screen.
- **Permanent manual operation**: the symbol 🖐️ appears unblinking on screen.
- **OFF** no operation is carried out and this symbol appears on screen. ⏻

Below are the operations that can be carried out directly on the NEXU chronothermostat:

CHRONOTHERMOSTAT ON/OFF

Press the symbol ⏻ to turn on/off the chronothermostat. When it is turned OFF, the ⏻ icon appears on screen.

WI-FI CONNECTION

When the chronothermostat is connected to the home Wi-Fi network, the symbol 📶 appears above the word Wi-Fi.

DISPLAYING THE TIME / TYPE OF SCENARIO

Press the symbol ⌚ to display the **CURRENT SCHEDULE**, the type of scenario programmed with either the indication P4 (scenario with 4 periods) or P6 (scenario with 6 periods) and the number of the day of the week (d01 to indicate Monday, d04 to indicate Thursday, etc.).

To change the time and date (year, month and day), press both symbols ▲/▼ together at the same time for 5 seconds, until **Diff. Set** appears on screen. Press the symbol ⌚ and the following will appear sequentially on screen: Year, month, day, hour, minutes and change for daylight savings time (AUTO: ON – OFF). To change the values, press the symbols ▲/▼ and confirm with ⏻.

ATTENTION: The type of scenario programmed cannot be changed from the NEXU chronothermostat. This operation can only be carried out from a smartphone / tablet, using the "ORBIS NEXU Wi-Fi Chronothermostat" app.

TEMPORARY MANUAL OPERATION

While the automatic operation is active (according to the set program), it is possible to temporarily change the expected temperature for the current scenario. The temporary manual operation will automatically expire the next time the scenario is changed. To activate this mode, press either ▲/▼ to increase/decrease the temperature value.

The setting always starts from the temperature value programmed for that time. During the temperature selection, the symbol 🖐️ blinks on screen, next to the word **Set Temp**, which disappears a few seconds after the setting is completed. When the temporary manual operation is active, the symbol 🖐️ blinks on screen. To leave this condition, simply touch the symbol 🖐️.

PERMANENT MANUAL OPERATION (THERMOSTAT)

When automatic operation is active (according to the set program), it is possible to change to THERMOSTAT MODE, without programming the time and with the activation/deactivation of the system according to the programmed temperature. To activate it, touch the symbol 🖐️ and set the temperature by pressing ▲/▼ to increase/decrease the temperature value. The setting always starts with the last temperature value set.

During the temperature selection, the symbol 🖐️ appear on screen, along with the words **Set Temp**. This disappears a few seconds after the setting is completed. When the function is active, the 🖐️ symbol appears on screen. To leave this condition, simply touch the 🖐️ symbol once.

DIFFERENTIAL VARIATION

To change the differential value (by default, 0.2 °C), press the ▲/▼ symbols at the same time for 5 seconds, until **Diff** appears on screen. The available values are 0.2-0.4-0.6-0.8 and 1°C. Once the desired value has been selected, wait a few seconds and the new differential will be stored automatically.

ANTI-FREEZING TEMPERATURE VARIATION

To change the value of the anti-freezing temperature (by default, +5 °C), press the symbol ☺ for 10 seconds until the screen displays the word **AI**. Set the value between 1 °C and 9 °C by pressing the symbols ▲/▼ to increase/decrease the temperature value. Once the desired value has been selected, wait a few seconds and the new anti-freezing temperature will be automatically stored.

KEYPAD LOCK

To prevent tampering of the chronothermostat, the keypad can be locked by pressing the symbols ⏻ and ▼ together at the same time until the lock symbol appears on screen. Locking the keypad does not prevent operations via a smartphone/tablet. To unlock the keypad, follow the same procedure.

RESET

To return to the original factory settings, press ⏻ and ▲ at the same time for approximately 5 seconds and until "del" appears on screen. All the programs and settings will return to their default values, except for the "device name".

This operation cancels the Wi-Fi configuration of the chronothermostat, and the signal symbol 📶 disappears above the Wi-Fi word. The chronothermostat icon on the APP does not turn dark. Bear in mind that since the chronothermostat icon has not moved to the app rubbish bin, the thermostat is still linked to your account. It is not necessary to repeat the pairing procedure. To reset the previous Wi-Fi connection or set a new one, proceed as indicated at the start of the "Wi-Fi CONNECTION" paragraph.

Alternatively, it is possible to restart the NEXU chronothermostat pressing the RESET button with a pin in the hole to erase all the programmed settings. The hole is located on the bottom of the device.



This operation makes it possible to resolve any malfunction that occurs in the microprocessor. After a reset, the screen will show all the segments for a short time and then it will be ready to receive the new settings.

The Reset operation allows you to reset the program. It will not affect the Wi-Fi, connection. Pressing the Reset button does not disconnect the thermostat from the existing Wi-Fi network.

After the Reset, NEXU will automatically reconnect to the Wi-Fi router, since the configurations remain saved.

CHANGING THE WI-FI NETWORK

When the chronothermostat is no longer connected to the previously configured home Wi-Fi network, the signal symbol  disappears from above the word Wi-Fi. To change the Wi-Fi network to which the chronothermostat is connected, for example, in the case of moving or changing operator, proceed as indicated at the start of the "WI-FI CONNECTION" section.

POWER FAILURE

In the case of a power outage, when the power comes back on, the NEXU chronothermostat automatically reconnects to the Wi-Fi router, since the settings remain saved. The power outage does not cause the settings/programs to be lost.

TECHNICAL DATA SHEET

Power:	230 V~ 50 - 60 Hz
Breaking capacity:	5 (2) A / 250 V~
Own consumption:	4.3 VA (1.3 W)
Type of contact:	N/A
Wi-Fi frequency band:	2.4 GHz IEEE 802.11 b/g/n
Maximum RF transmission power:	15 dBm
Display:	Backlit LCD
Keypad:	Backlit, touch sensitive, audible feedback
Operating modes:	Automatic, Temporary manual, Permanent manual, Off
Programming:	Weekly, with 4 or 6 daily scenarios
Minimum daily programming time:	10 minutes
Temperature settings:	4 levels, with 4 daily scenarios 6 levels, with 6 daily scenarios
Automatic daylight savings time change:	Preset automatic. ON- OFF setting:
Temperature measurement range:	0 °C to +50 °C
Temperature measurement resolution:	0.1 °C
Temperature measurement precision:	± 1.0 °C
Measurement update:	Every 60 seconds
Temperature control:	+5 °C to +35 °C
Type of control:	ON-OFF with adjustable differential 0.2 °C to 1.0 °C (0.2 °C preset) 0.5 °C
Temperature control setting resolution:	0.5 °C
Anti-freezing temperature control:	1 °C to 9 °C (5 °C preset)
Type of action:	1B, 1S, 1T, 1U
Power precision / Power reserve	Via connection to the Wi-Fi network
Manoeuvre precision:	Every 60 seconds
Operating temperature:	0 °C to +50 °C
Storage temperature:	-10 °C to +60 °C
Pollution status:	2
Level of protection of the housing:	IP20 in accordance with EN 60529
Protection class:	II in correct mounting conditions
Transient pulse voltage:	2.5 kV
Temperature for the ball test:	85°C (21.2.5); 105°C (21.2.6)
Connection:	Screw terminals for conductors with a maximum cross-section of 1.5 mm ²
Maximum screw tightening torque:	0.5 Nm

DIMENSIONS (mm)

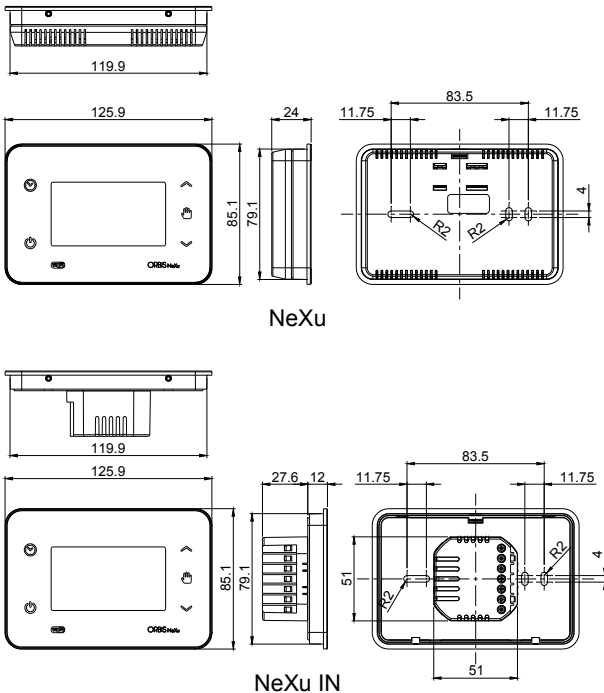

ORBIS TECNOLOGÍA ELÉCTRICA, S.A. Declares that **NeXu / NeXu IN** are radio devices in accordance with Directive 2014/53/EU. The complete text of the EU declaration of conformity is available at the following Internet address: <http://www.orbis.es/descargas/declaraciones-de-conformidad>

Subject to technical changes – additional information at: www.orbis.es

A026.32.58756

00/01.2019



ORBIS TECNOLOGÍA ELÉCTRICA, S.A.

Lérida, 61 E-28020 MADRID

Tel.: + 34 91 567 22 77

Email: info@orbis.es

<http://www.orbis.es>

For all logos shown on the cover of this manual and on the packaging of this product:

Apple, the Apple logo, iPhone and iPad are trademarks of Apple Inc., registered in the USA and other countries. App Store is a service mark of Apple Inc.

Google Play, the Google Play logo and Android are trademarks of Google Inc.