

#### INSTRUCCIONES DE EMPLEO

FIG. 1:

- 1.- Mando manual.
- 2.- Selector de temporización.
- 3.- Selector 3 o 4 hilos.

#### DESCRIPCIÓN

Los automáticos de escalera T-16, T-16G, T-20 permiten temporizar los encendidos de una instalación. La activación se realiza mediante pulsadores, pudiéndose rearmar durante la temporización, iniciándose un nuevo ciclo.

#### INSTALACIÓN

ATENCIÓN: La instalación y el montaje de los aparatos electrónicos debe de ser realizada por un instalador autorizado.

#### MONTAJE

En armario de distribución provisto de perfil simétrico de 35 mm, de acuerdo a la norma EN 60715 (Raíl DIN).

#### CONEXIÓN



3 o 4 hilos. Antes de instalar comprobar la posición del selector. Conectar de acuerdo a los esquemas de FIG.2.

#### REGULACIÓN DE LA TEMPORIZACIÓN

Girar el selector de temporización hasta que indique el tiempo deseado.

La luz se enciende al conectarlo por primera vez. Se apagará una vez transcurrida la temporización





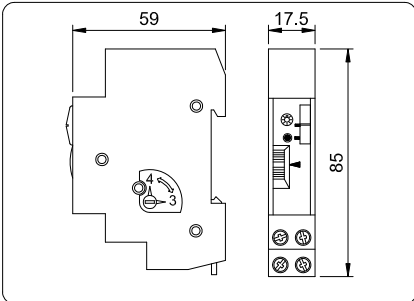
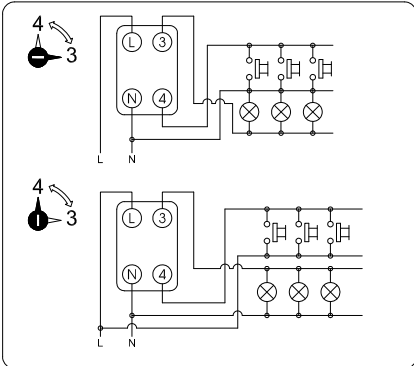
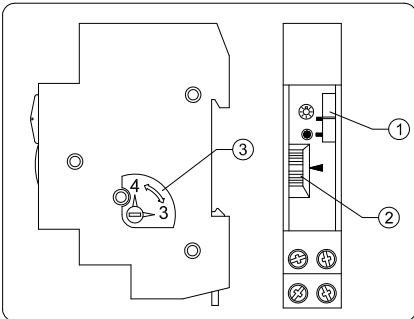

#### MANDO MANUAL: 2 posiciones

-  Encendido permanente
-  Encendido automático

#### CARACTERÍSTICAS TÉCNICAS:

Alimentación: Según indicación en el aparato.  
 Poder de ruptura:  $\mu$  10 AX 230 V~  
 Temperatura de funcionamiento: -10 °C a +50 °C  
 Pulsadores luminosos: Máximo 50mA.  
 Temporización: T-16/T-20: De 45 segundos a 7 minutos.  
 T-16G: De 3 a 30 minutos.  
 Tipo de protección: IP 20 según EN 60529  
 Clase de protección: II en condiciones de montaje correctas.



	— 2000 W		— 750 VA
	— 800 VA		— 700 VA
	— 1200 VA		— 100 VA
	— 2000 W		

#### MANUALE D'USO

FIG. 1:

- 1.- Comando manuale.
- 2.- Selettore di tempo.
- 3.- Selettore 3 o 4 fili.

*Leggere attentamente le istruzioni riportate in questo manuale. Il prodotto deve essere installato da persona competente. Prima di accedere ai morsetti di collegamento assicurarsi che i conduttori da collegare o già collegati allo strumento non siano in tensione. Non alimentare o collegare il prodotto se qualche parte di esso risulta danneggiata.*

#### DESCRIZIONE

Inseritore automatico luce scale meccanico modulare 1 modulo DIN in grado di soddisfare le più svariate esigenze di installazione.

#### COLLEGAMENTI ELETTRICI



Collegare lo strumento secondo quanto riportato nello schema di collegamento di FIG.2.

Ruotare il selettore posto sul lato del dispositivo nella posizione corrispondente al collegamento a 3 o 4 fili. Lo schema a quattro fili è caratterizzato dal fatto che i pulsanti e il carico hanno collegamenti indipendenti.

#### ISTRUZIONI

Predisporre il selettore nella posizione prescelta. Quando il selettore a due posizioni si trova nella posizione "automatico" è possibile regolare il tempo di inserzione tramite il selettore di tempo numerato posto sul frontale del dispositivo. L'automatico scale viene fabbricato con il circuito chiuso (connettendolo per la prima volta la luce e' accesa) non interrompere fino a che non e' trascorsa la prima temporizzazione. Premere uno dei pulsanti collegati per iniziare la temporizzazione. È sufficiente ripremere uno dei pulsanti per prolungare la temporizzazione.

#### COMANDO MANUALE: Tramite selettore a due posizioni:

-  Sempre acceso
-  Automatico (temporizzato)

#### CARATTERISTICHE TECNICHE

Alimentazione: Come indicato dal dispositivo  
 Range di temporizzazione: da 45 sec. a 7 min (T-16, T-20).  
 da 3 a 30 min. (T-16G).  
 Portata dei contatti:  $\mu$  10 A 230 V~ su carico resistivo.  
 $\mu$  4 A 230 V~ su carico induttivo.  
 Corrente disponibile per pulsanti luminosi: 50 mA  
 Temperatura nominale di impiego: -10 °C a +50 °C  
 Contenitore: modulare 1 modulo DIN.  
 Materiale delle custodie: termoplastico autoestingente  
 Grado di Protezione: IP 20 secondo EN 60529  
 Classe di Protezione: II in condizioni di montaggio corrette.

Utilizzo del dispositivo con collegamenti a 3 o 4 fili.

#### OPERATING INSTRUCTIONS

FIG. 1:

- 1.- Manual selector.
- 2.- Timing selector.
- 3.- 3 or 4 wires selector.

#### DESCRIPTION

The staircase light switch T-16, T-16G and T-20 permits to temporize the lighting up of a load. The device is activated via external push buttons, and it may be started again during the timing, which will initiate a further timer cycle.

#### INSTALLATION

ATTENTION: Electrical devices must be installed and assembled by an authorized installer.

#### MOUNTING

In cabinets provided with 35 mm. symmetric rail in accordance with EN 60715.



#### CONNECTION

3 or 4 wires. Before installing it, check the position of this selector. The unit should be connected in accordance with the FIG.2 diagram.

#### TIMING ADJUSTMENT

To adjust the desired delay time, turn the timing selector situated in the front side. The light will switch ON when connected for the first time. Will switch OFF once finished the cycle.

#### MANUAL SELECTOR: 2 positions:

-  Permanent light
-  Automatic

#### TECHNICAL SPECIFICATIONS

Rated voltage: As indicated on the apparatus  
 Switching capacity:  $\mu$  10 AX 230 V~  
 Timer range: T-16/T-20 from 45 s to 7 min.  
 T-16G from 3 to 30 min.  
 Additional push buttons with neon: max. 50 mA  
 Operating temperature range: -10 °C to +50 °C  
 Protection category: IP 20 according to EN 60529  
 Protection class: II when mounted as intended.

## BEDIENUNGSANLEITUNG

FIG. 1:

- 1.- Handwahlschalter.
- 2.- Zeitwahlschalter.
- 3.- Wahlschalter für 3 oder 4 Leitungen.

## BESCHREIBUNG

Der Treppenlicht-Schalter T-16, T-16G, T-20 ermöglicht die zeitgesteuerte Ausschaltung von Beleuchtungen. Die Schaltung wird mit Hilfe eines externen Tastschalters ausgelöst. Wenn das Licht bereits eingeschaltet ist, kann ein neuer Einschaltvorgang gestartet werden.

## INSTALLATION

ACHTUNG: Der Anschluss und die Montage dürfen nur durch eine Elektrofachkraft erfolgen.

## MONTAGE

In einem Verteilerkasten, ausgestattet mit symmetrischen 35 mm Hutschienen, nach EN 60715.



## ANSCHLUSS

3 oder 4 Leiter; vor dem Einbau einstellen (siehe unten). Das Gerät nach folgendem Schaltschema anschließen:

## EINSTELLEN DER ZEIT

Zeitscheibe auf der Vorderseite bis zur gewünschten Zeitverzögerung drehen.

HANDSCHALTER: 2 Positionen:

-  Dauerlicht
-  Automatik

## TECHNISCHE DATEN

Netzspannung:	Gemäß Angaben auf dem Gerät
Schaltleistung:	µ 10 AX230 V~
Einstellbereich:	T-16/T-20: von 45 sek bis 7 min T-16G: von 3 bis 30 min
Glimmlampenlast:	max. 50 mA
Gebrauchstemperatur:	-10 °C bis +50 °C
Schutzart:	IP 20 gemäß EN 60529
Schutzklasse:	II bei fachgerechter montage.

## INSTRUCTIONS

FIG. 1:

- 1.- Sélecteur manuel.
- 2.- Sélecteur de durée.
- 3.- Sélecteur 3 ou 4 fils.

## DESCRIPTION

La minuterie d'escalier T-16, T-16G, T-20 permet de temporiser la mise en marche de l'éclairage. La minuterie est activée par des boutons poussoirs extérieurs et est réarmée à chaque pression sur un des boutons

## INSTALLATION

Attention: La minuterie d'escalier doit être installée par un professionnel.

## MONTAGE

Montage dans un coffret sur rail symétrique de 35mm en conformité avec la norme EN 60715.



## RACCORDEMENT

3 ou 4 fils avant l'installation choisir le type de raccordement et le faire suivant les branchements ci dessous.

## REGLAGE DE LA TEMPORISATION

Pour ajuster cette valeur veuillez tourner la molette en façade jusque la valeur désirée. Le minuterie automatique sort de fabrication avec le circuit ferme (lumière allumée au 1 branchement). Laissez l'appareil terminer son 1<sup>er</sup> cycle pour faire l'essai des boutons poussoir de l'installation.

POSITION DU SELECTEUR: 2 positions:

-  Permanent
-  Automatic

## CARACTERISTIQUES TECHNIQUES:

Tension:	Selon indication sur l'appareil
Pouvoir de coupure:	µ 10 AX 230 V~
Plage de réglage:	T-16/T-20: de 45 s à 7 min. T-16G: de 3 à 30 min.
Puissance maxi des voyants des boutons:	max. 50 mA
Température de fonctionnement:	-10 °C à +50 °C
Protection:	IP 20 suivant norme EN 60529
Classe de protection:	II en montage dans coffret.

## INSTRUÇÕES DE UTILIZAÇÃO

FIG. 1:

- 1.- Comando manual.
- 2.- Selector de temporização.
- 3.- Selector 3 ou 4 fios.

## MONTAGEM



Em armário de distribuição provido de calha simétrica de 35 mm de acordo com a norma EN 60715 (Calha DIN).

## REGULAÇÃO

Rodar o selector de temporização até que indique o tempo desejado.

Sal de fábrica com o circuito de comando fechado (luz acesa ao ser acionado pela primeira vez) sendo que a interrupção acontece após transcorrida a primeira temporização.

COMANDO MANUAL: 2 posições:

-  Ligação permanente
-  Funcionamento automático

## LIGAÇÃO

3 ou 4 fios. Ligar de acordo com os esquemas de FIG.2.

## CARACTERÍSTICAS TÉCNICAS

Alimentação:	Segundo indicação no aparelho.
Poder de corte:	µ 10 AX 230 V~
Temporização:	T-16/T-20: da 45 sec. a 7 min. T-16G: da 3 a 30 min.

Botões de pressão luminosos:	Máximo 50 Ma.
Temperatura de funcionamento:	-10 °C a + 50 °C
Tipo de protecção:	IP 20 segundo EN 60529.
Classe de protecção:	II en condições de montagem correctas.

## ΟΔΗΓΙΕΣ ΛΕΙΤΟΥΡΓΙΑΣ

FIG. 1:

- 1.- ΧΕΙΡΟΚΙΝΗΤΟΣ ΕΠΙΛΟΓΕΑΣ.
- 2.- ΕΠΙΛΟΓΕΑΣ ΧΡΟΝΟΥ.
- 3.- ΕΠΙΛΟΓΕΑΣ 3 Ή 4 ΚΑΛΩΔΙΩΝ.

## ΠΕΡΙΓΡΑΦΗ :

Ο διακόπτης κλιμακοστασίου T-16, T-16G, T-20 επιτρέπει την χρονοκαθυστέρηση των φώτων. Η συσκευή ενεργοποιείται με εξωτερικά κομβία, και μπορεί να γίνει επανεκίνηση κατά τη χρονομέτρηση, η οποία θα εγκαινιάσει έναν νέο χρονικό κύκλο.

## ΕΓΚΑΤΑΣΤΑΣΗ :

ΠΡΟΣΟΧΗ : Ηλεκτρικές συσκευές πρέπει να τοποθετούνται και συναρμολογούνται από έναν εξουσιοδοτημένο τεχνίτη.

## ΤΟΠΟΘΕΤΗΣΗ :

Σε κούτσια που διατίθενται μαζί με συμμετρική ράγα 35 mm σύμφωνα με το EN 60715.



## ΣΥΝΔΕΣΗ :

3 ή 4 καλώδια. Πριν την εγκατάσταση, ελέγξτε τη θέση αυτού του επιλογέα. Η μονάδα πρέπει να συνδεθεί σύμφωνα με το κάτωθι διάγραμμα

## ΡΥΘΜΙΣΗ ΧΡΟΝΟΥ :

Για να ρυθμίσετε τον επιθυμητό χρόνο καθυστέρησης, γυρίστε τον επιλογέα που βρίσκεται στην μπροστινή πλευρά. Το φως θα ανάψει ON όταν θα συνδεθεί για πρώτη φορά. Θα κλείσει OFF όταν θα έχει τελειώσει τον κύκλο.

ΡΟΚΙΝΗΤΟΣ ΕΠΙΛΟΓΕΑΣ : 2 θέσεις :

-  Μόνιμα ανοιχτό
-  Αυτόματο

## ΤΕΧΝΙΚΕΣ ΠΡΟΓΙΑΓΡΑΦΕΣ :

Τάση λειτουργίας:	Ως αναφέρεται στην συσκευή
Ισχύς διακοπής::	µ 10 AX 230 V~
Διάρκεια χρονοδιακόπτη:	T-16/T-20 από 45 s μέχρι 7 min. T-16G από 3 μέχρι 30 min.
Πρόσθετα μπουτόν με νέον:	max. 50 mA
Θερμοκρασία λειτουργίας:	-10 °C μέχρι +50 °C
Κατηγορία προστασίας:	IP 20 σύμφωνα με το EN 60529. II όταν τοποθετείται όπως προορίζεται.



ORBIS ZEITSCHALTTECHNIK GmbH

Robert-Bosch-Str. 3  
D-71088 Holzgerlingen  
Telefon 0 70 31 / 86 65 -0  
Telefax 0 70 31 / 86 65 -10  
E-mail: info@orbis-zeitschalttechnik.de  
http://www.orbis-zeitschalttechnik.de